

PUERTA MOSQUITERA PLISADA

MANUAL DE INSTALACIÓN

Magic Roll

- 1 Asegúrese que el vano este nivelado. Ancho mínimo del vano: 40mm

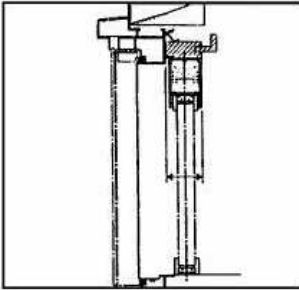

- 2 Limpie las superficies de instalación

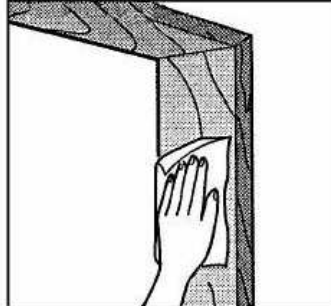

- 3 Corte carril inferior al ancho del vano

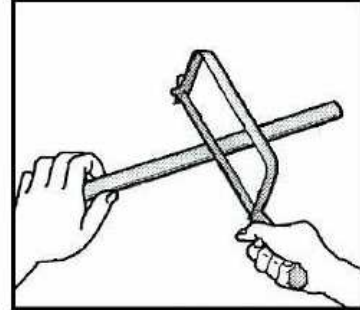

- 4 Corte carril superior al ancho del vano - 8mm (medidas de tapas)

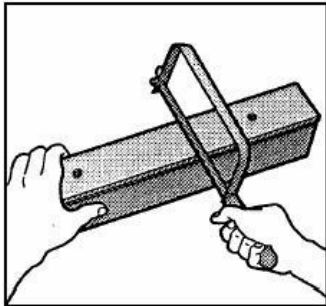

- 5 Inserte las tapas del carril superior

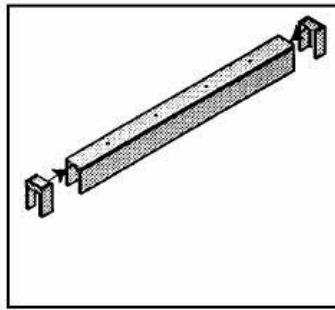

- 6 Alinee el carril superior y sujételo al marco con los tornillos

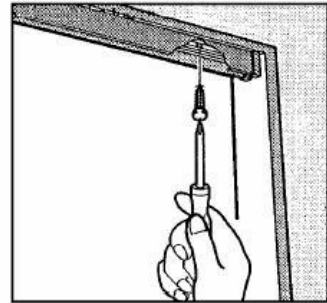

- 7 Instale el carril inferior alineado con el superior. Quite la cubierta de la cinta adhesiva y presione

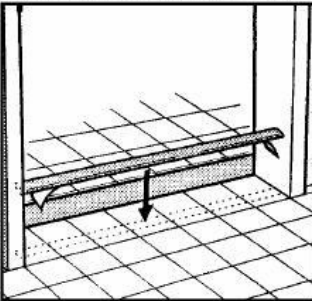

- 8 Compruebe que el Kit esta hacia arriba. "UPSIDE" parte superior

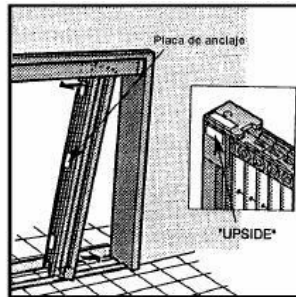

- 9 Presione la cinta adhesiva contra el marco para sujetarlo en su lugar

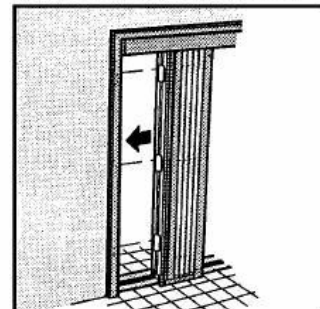

- 10 Tire de un extremo para soltar el Kit

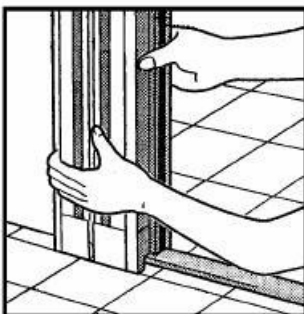

- 11 Sujete las placas de anclaje con los tornillos. Apretar a mano. No utilizar destornillador eléctrico.

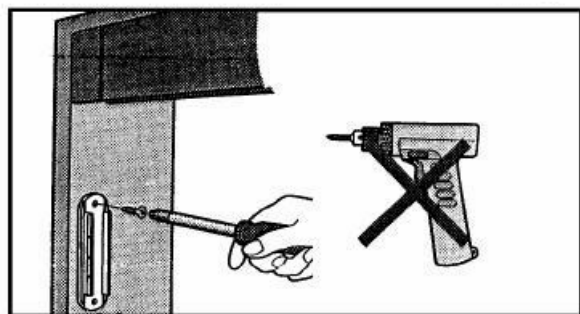

PUERTA MOSQUITERA PLISADA

MANUAL DE INSTALACIÓN



- 12 Alinee el poste fijo en las placas de anclaje y presione

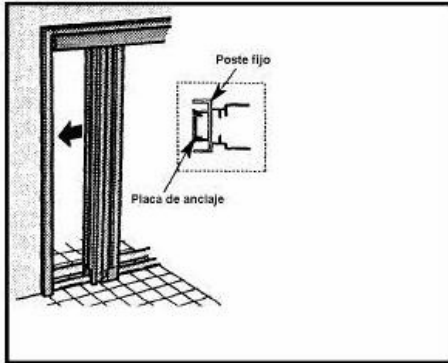

- 13 Sujete del centro del poste móvil y tire lateralmente para abrir o cerrar la puerta

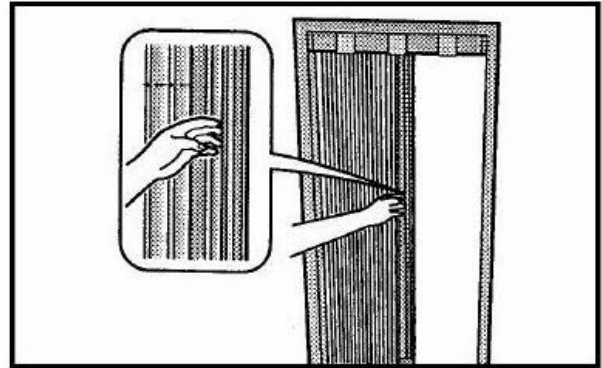

FINAL DE LA INSTALACIÓN Y COMPROBACIÓN

Una vez finalizada la instalación, compruebe los siguientes puntos:

- Abra y cierre la puerta varias veces y asegúrese que la puerta funciona sin problemas.
- Compruebe que los carriles superior e inferior se han instalado correctamente.
- Asegúrese que el poste fijo y las placas de anclaje están sujetas con seguridad.
- Observe que no exista espacio entre el poste móvil y el final de la puerta.

GARANTIA DEL PRODUCTO

PERIODO DE GARANTIA:

- Un año a partir de la fecha de compra. Si surgieran problemas durante el periodo de garantía, como resultado del uso normal, el **producto será reparado sin costo**.

EXCEPCIONES DE GARANTIA:

Rotura o daños ocasionados como resultado del uso erróneo o la manipulación inapropiada.

Rotura o daños ocasionados como resultado del cambio de emplazamiento, mover, transportar, etc., después de la instalación.

Rotura o daños ocasionados por Catástrofes Naturales.

Ausencia del comprobante de la compra

LAS ESPECIFICACIONES PUEDEN SER CAMBIADAS SIN PREVIO AVISO POR MAGIC ROLL SA